

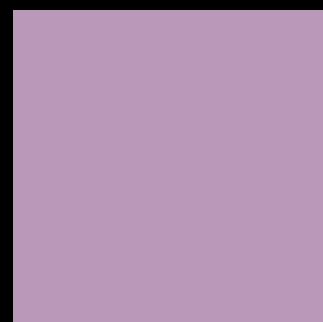

HENRAD

DECOUVREZ ALTO PLAN E

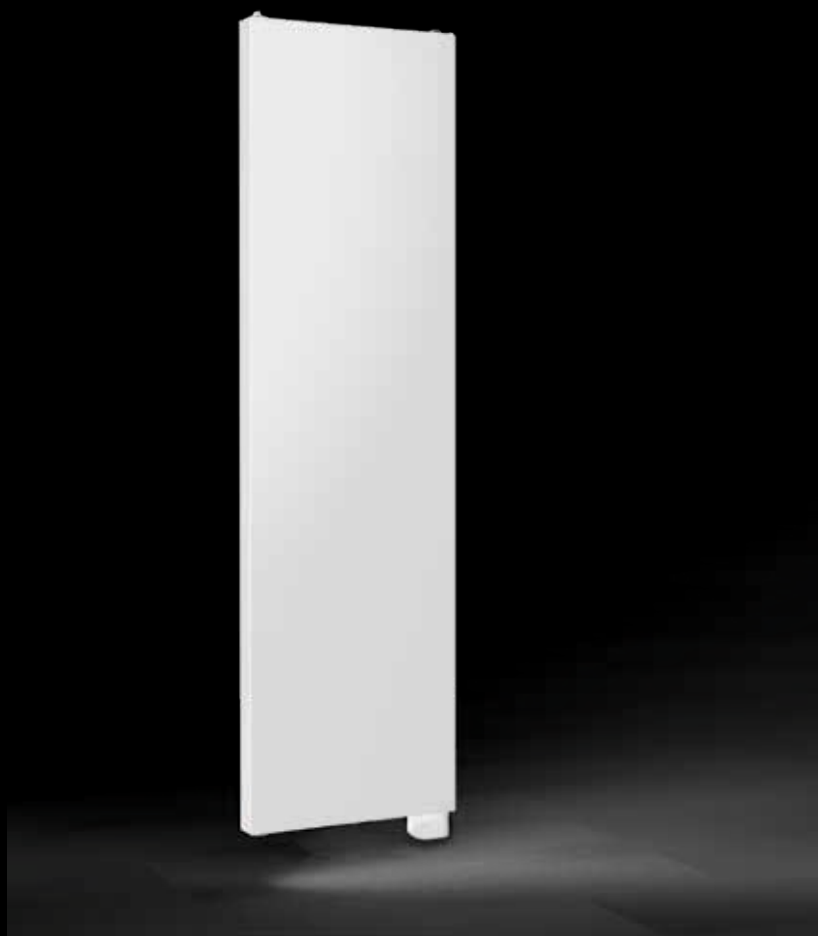

GÉNÉRALITÉS

ALTO PLAN E

L'Alto Plan E combine les avantages d'un radiateur électrique vertical avec une apparence épurée et décorative. Avec la façade plane, il prend tout son sens dans les plus beaux intérieurs, même dans les petits espaces le rendant peu encombrant.

Produit:	radiateur vertical décoratif électrique à face plane
Prémonté:	Pré-rempli avec du liquide de chauffage. Equipé d'un récepteur RF et d'un câble isolé de 0,8 m avec prise.
Fourni avec:	consoles J, vis et chevilles, vis et chevilles de sécurité certifiées ETA, instructions de montage et thermostat RF
Étriers:	pas d'étriers
Emballage:	Chaque radiateur est solidement emballé dans du carton de qualité et plastifié. Une étiquette décrit les caractéristiques du radiateur: Puissance électrique – hauteur – longueur.
Garantie:	10 ans pour le radiateur et 2 ans pour les pièces électriques sous réserve de respecter les prescriptions concernant les conditions d'installation ainsi que les conditions de garantie de Henrad.
Procédé de laquage:	Tous les radiateurs sont dégraissés, phosphatés, enduits d'une couche de protection primaire par cataphorèse et d'un poudrage électrostatique dans la couleur blanc Henrad 9016.
Couleurs:	blanc Henrad 9016 + 35 autres couleurs de Henrad ou 200 couleurs RAL
Conformité:	EcoDesign 2018 (Règlement EU 2015/1188)
Données techniques:	Tension de service 220-240V ~50Hz, CE, IPX4, Classe II
Type:	11
Hauteur:	1800 mm
Longueurs:	500 600 700 mm
Puissance électrique:	1.250 1.500 1.750 Watt

H1800			
Longueur	L 500	L 600	L 700
W	1.250 W	1.500 W	1.750 W
N° d'art.	0275A181105	0275A181106	0275A181107



Télécommande RF

ECODESIGN
2018 COMPLIANT



2021



THERMOSTAT RF INTELLIGENT

Réglage de la température:	Réglable de + 10 °C à + 30 °C.
4 modes de fonctionnement:	Auto (Programmation), Confort, Eco, Protection antigel.
Utilisation générale:	Programme de 7 jours: Jusqu'à six profils différents peuvent être attribués à chaque jour. Fonction Super Confort: La température est augmentée de 2 °C, réglable de 20 à 120 minutes. Boost: La puissance est temporairement augmentée au maximum, réglable de 10 à 60 minutes. Programmable hebdomadaire.
Détection de fenêtre ouverte:	Passage automatique en mode antigel lorsqu'une chute de température significative est détectée.
Sécurité enfant:	Le panneau de commande peut être verrouillé.
Fonctionnement:	La connexion au radiateur est simple et rapide. Peut contrôler plusieurs radiateurs dans une zone. Ergonomie: écran rétroéclairé, le réglage est simple et intuitif.

MONTAGE ET INSTALLATION

Le radiateur étant de classe II avec un indice de protection IPX4, il peut être placé dans le volume 2 ou 3 de la salle de bain (voir fig.) à condition d'être à l'abri des projections d'eau, qu'il ne puisse être atteint par une personne utilisant la baignoire ou la douche, et qu'il soit branché sur une prise murale placée dans le volume 3. Le thermostat à piles doit être positionné dans le volume 3 et à l'abri des projections d'eau (IP20).

Attention: L'installation des appareils équipés d'une fiche de prise de courant est interdite en France.

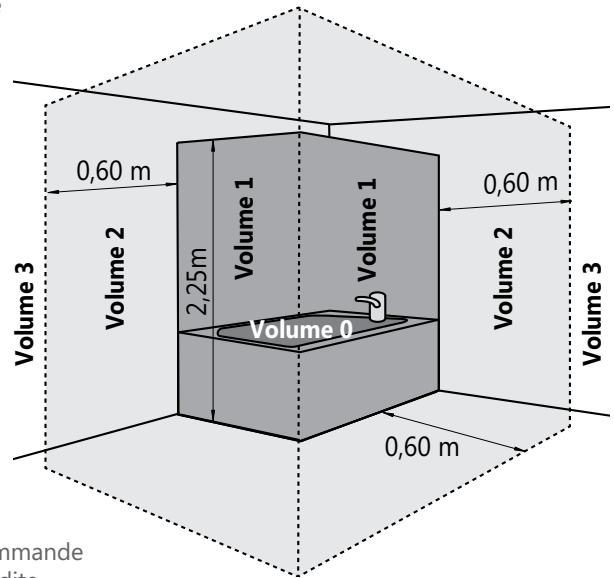

Le radiateur doit être installé avec l'élément chauffant en position verticale et le boîtier de commande en partie basse. L'installation avec boîtier de commande en partie haute ou avec élément chauffant en position horizontale est interdite. L'appareil est isolé selon la classe II et, par conséquent, il est interdit de le raccorder à la terre. L'appareil doit être alimenté par un courant monophasé de 220-240 V ~ 50 Hz.

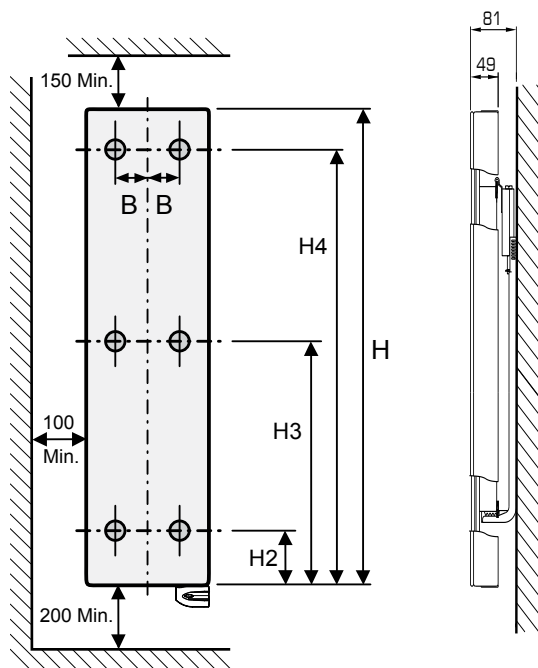

Longueur	B
L 500	130
L 600	180
L 700	230

Hauteur	H2	H3	H4
1800	160	830	1500

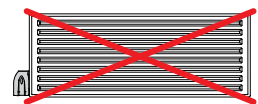
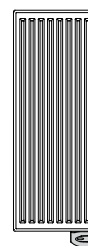
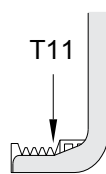

Vous pouvez retrouver l'instruction de montage complet sur notre site web aux informations techniques du Alto Plan E ou en lisant le code QR suivant:



ÉQUIPE COMMERCIALE BELGIQUE

Philippe Legrain

Délégué Commercial, Wallonie & Luxembourg
+32 (0)496 52 19 29
philippe.legrain@srg.eu

Steven Goos

Commercieel Afgevaardigde, Oost- en West-Vlaanderen & Antwerpen
+32 (0)496 25 04 17
steven.goos@srg.eu

Pana Tsanaktsidis

Commercieel Afgevaardigde, Brussel, Limburg en Vlaams-Brabant
+32 (0)496 16 21 11
pana.t@srg.eu

Bert Scholtissen

Sales Support Manager
+31 (0)653 40 53 23
bert.scholtissen@srg.eu

Koen Mannaerts

Commercieel Directeur Europa
Directeur Commercial Europe
koen.mannaerts@srg.eu

ÉQUIPE COMMERCIALE FRANCE

Jean-Louis Degremont

Délégué Commercial, Normandie, Bretagne, Pays De La Loire,
Poitou-Charentes (Dép. 86 & 79), Picardie (Dép. 60)
+33 (0)612 11 12 34
jean-louis.degremont@srg.eu

Philippe Legrain

Délégué Commercial, Grand Est, Nord-Pas-De-Calais,
Picardie (Dép. 02 & 80)
+32 (0)496 52 19 29
philippe.legrain@srg.eu

Laurent Lotz

Délégué Commercial, Île-De-France, Bourgogne, Centre-Val De Loire
+32 (0)643 35 41 49
laurent.lotz@srg.eu

Thierry Theuret

Délégué Commercial, Occitanie, Aquitaine,
Limousin (Dép. 19, 23 Et 87), Poitou-Charentes (Dép. 16 & 17)
+33 (0)6 15 15 17 30
E-mail: thierry.theuret@srg.eu

Evan Elkaim

Délégué Commercial, Auvergne-Rhône-Alpes,
Provence-Alpes-Côte D'azur & Corse
+33 (0)7 85 81 88 47
E-mail: evan.elkaim@srg.eu

HENRAD

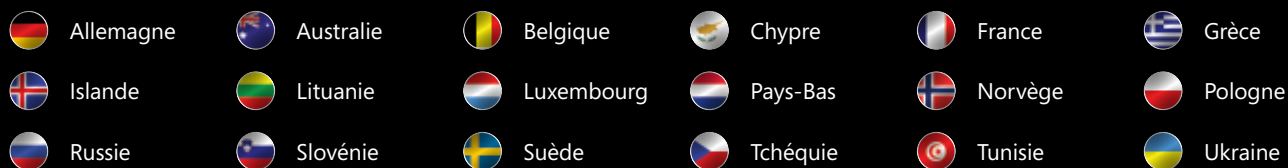

HENRAD

Henrad N.V.
Welvaartstraat 14 boîte 6 | 2200 Herentals | Belgique
T. +32 (0)14 212 075

WWW.HENRAD.EU

