

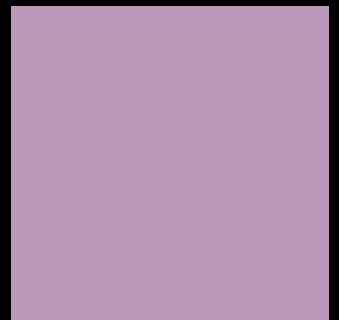

HENRAD

ENTDECKEN SIE ALTO E

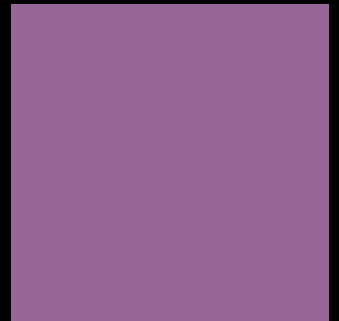
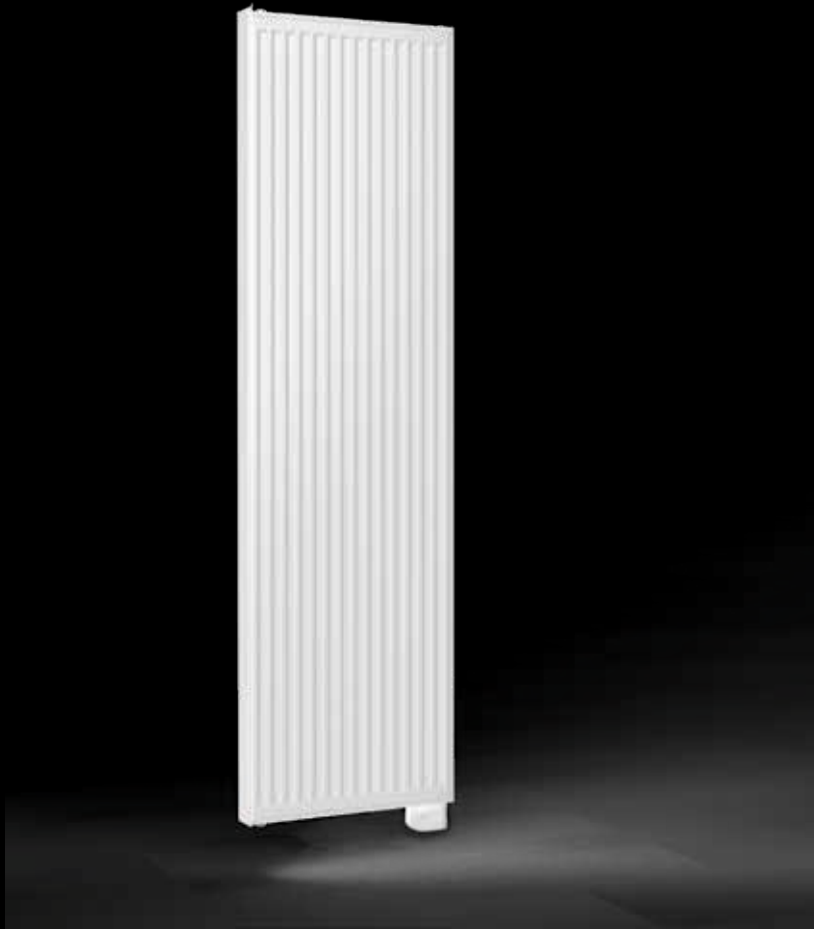

AUSSCHREIBUNGSTEXT

ALTO E

Der Alto E ist die elektrische Version unseres vertikalen Alto Heizkörpers. Er spart aufgrund seines vertikalen Designs Platz und benötigt nur eine Steckdose, um schnell eine hohe Wärmeleistung zu erzielen.

Produkt:	vertikaler elektrischer Plattenheizkörper
Vormontiert:	vorgefüllt mit Heizflüssigkeit. Ausgestattet mit RF-Empfänger und 0,8 m isoliertem Kabel mit Stecker.
Mitgeliefert:	J-Konsolen, Schrauben und Dübel, ETA-Sicherheitschrauben und -Dübel, Montageanleitung und RF-Thermostat
Befestigungs-laschen:	keine Laschen
Verpackung:	Alle Heizkörper werden in einer strapazierfähigen Verpackung aus hochwertigem Karton und Schutzfolie ausgeliefert. Auf dem Etikett sind die Merkmale des Heizkörpers angegeben: Wärmeleistung - Bauhöhe - Baulänge.
Garantie:	10 Jahre für den Heizkörper und 2 Jahre für die elektrische Bauteile, bei Einhaltung der Installationsvorschriften, bei Erfüllung der Garantiebedingungen von Henrad.
Lackierungs-verfahren:	Alle Heizkörper sind entfettet, eisenphosphatiert, im kathaphoretischen Elektrotauchverfahren grundiert und standardmäßig im Farbton Henrad weiß 9016 pulverbeschichtet.
Farben:	Henrad weiß 9016. Auf Wunsch in 35 anderen Henrad-Farben oder weitere rund 200 RAL-Farben.
Norm:	Ökodesign-Verordnung 2018 (EU Verordnung 2015/1188)
Technische Daten:	Netzspannung 220-240V ~50Hz, CE, Klasse II, IPX4.
Typ:	11
Bauhöhe:	1800 mm
Baulängen:	500 600 700 mm
Elektrische Wärmeleistung:	1.250 1.500 1.750 Watt

H1800			
Baulänge	L 500	L 600	L 700
W	1.250 W	1.500 W	1.750 W
Art. Nr.	0274A181105	0274A181106	0274A181107

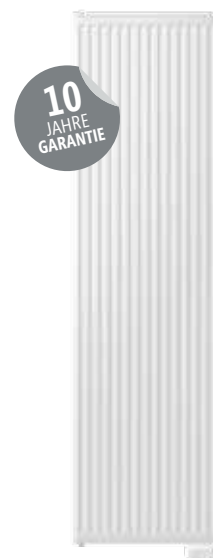

RF-Fernbedienung

ECODESIGN
2018 COMPLIANT



2021

INTELLIGENTER RF-THERMOSTAT

- Temperatur-einstellung: Einstellbar von 10 °C bis 30 °C.
- 4 mögliche Betriebsarten: Auto (Programmierung), Komfort, Eco, Frostschutz.
- Allgemeine Verwendung: 7-tägiges Programm: Jedem Tag können bis zu sechs verschiedene Profile zugewiesen werden.
 - Super Comfort Funktion: Die Temperatur wird um 2 °C erhöht, einstellbar von 20 bis 120 Minuten.
 - Boost: Die Leistung wird vorübergehend auf das Maximum erhöht, einstellbar von 10 bis 60 Minuten.
 - Wöchentlich programmierbar.
- Fenster offen Erkennung: Automatisches Umschalten in den Frostschutzmodus, wenn eine bedeutende Temperatursenkung erkannt wird.
- Kindersicherung: Das Bedienfeld kann gesperrt werden.
 - Steuerung: Die Verbindung zum Heizkörper ist einfach und schnell. Kann mehrere Heizkörper innerhalb einer Zone steuern. Ergonomisch: Display mit Hintergrundbeleuchtung, Einstellung ist einfach und intuitiv.

MONTAGE UND INSTALLATION

Da der Heizkörper der Klasse II der Schutzart IPX4 entspricht, kann er in das Volumen 2 oder 3 des Badezimmers eingebaut werden (siehe Bild), sofern er gegen Spritzwasser geschützt ist, es nicht von einer Person die sich in der Badewanne oder Dusche befindet erreicht werden kann, und dass es in eine Steckdose in Volume 3 eingesteckt ist. Der batteriebetriebene Thermostat sollte in Volumen 3 und außerhalb des Spritzwasserbereichs (IP20) positioniert werden.

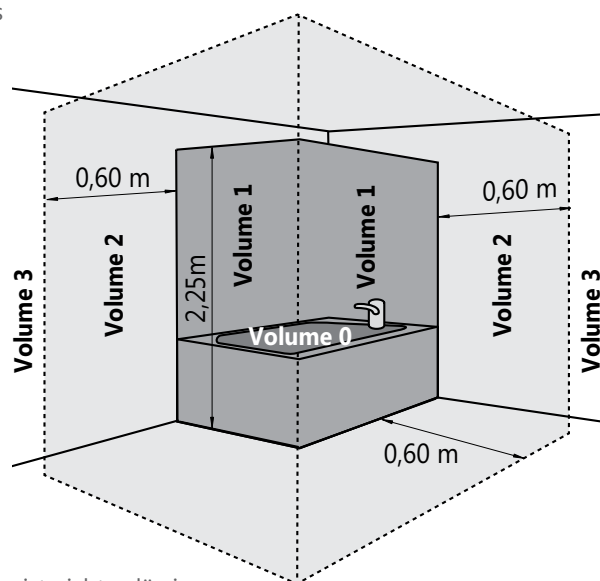

Der Heizkörper muss mit dem Heizelement in vertikaler Lage und dem Schaltkasten im unteren Teil montiert werden.

Der Einbau mit Schaltkasten oben oder mit Heizelement in horizontaler Lage ist nicht zulässig.

Das Gerät ist nach Klasse II isoliert und darf daher nicht geerdet werden.

Das Gerät muss mit einem Einphasenstrom von 220-240 V ~ 50 Hz versorgt werden.

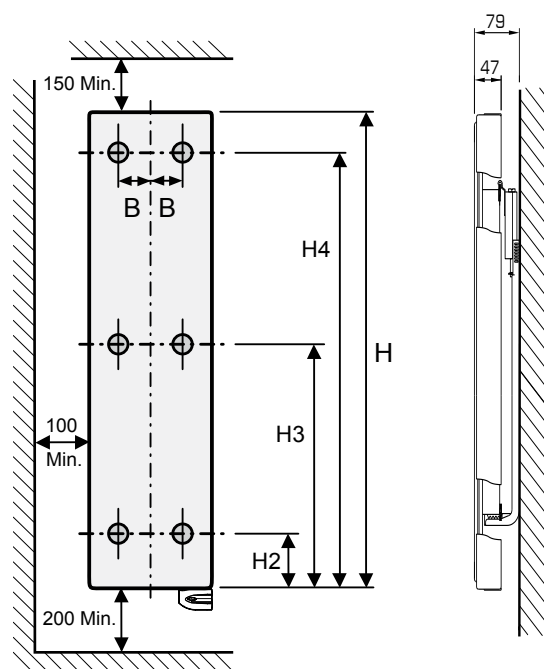

Baulänge	B
L 500	130
L 600	180
L 700	230

Bauhöhe	H2	H3	H4
1800	160	830	1500

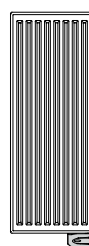
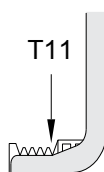

Die vollständige Montageanleitung ist verfügbar auf unserer Webseite bei den Technische Informationen des Alto E oder über QR-Kode:



VERKAUFSTÜTZPUNKTE DEUTSCHLAND

Michael Hintz

Nord

T. +49 (0)413 16 12 26 | M. +49 (0)172 433 97 24
hintzmichael@t-online.de

Jorg Buchwald

Südwest

T. +49 (0)719 55 85 75 00 | M. +49 (0)171 196 33 67
info@buchwald-winnenden.de

Jochen Schroeder

Südost

T. +49 (0)911 699 55 51 | M. +49 (0)151 147 10 501
tmz-jochen.schroeder@t-online.de

Richard Lenarcic

Vertriebsleitung

M. +43 (0)664 433 78 33
richard.lenarcic@srg.eu

Hoppe & Pelle

Nordrhein-Westfalen Nord/Ost, Niedersachsen Süd/West und Bremen

T. +49 (0)545 14 43 50 | F. +49 (0)545 14 43 525
info@hoppe-pelle.de

Thomas Pohl

Berlin, Brandenburg, Sachsen, Sachsen-Anhalt und Thüringen

T. +49 (0)376 241 818 | M. +49 (0)170 271 98 20
F. +49 (0)376 2931 688
thomas.pohl@srg.eu

Daniel Dugan

Nordrhein-Westfalen, Rheinland-Pfalz, Saarland und Hessen

T. +49 (0)229 393 773 13 | M. +49 (0)160 966 897 55
daniel.dugan@srg.eu

HENRAD



HENRAD

Henrad N.V.

Welvaartstraat 14 Postfach 6 | 2200 Herentals | Belgien

T. +32 (0)14 212 075

WWW.HENRAD.EU



HENRAD